



**Installation Instructions for
Single Door with 2 Venting Sidelites Systems**

THERMA-TRU® DOORS

Builder, Subcontractor or Supplier:

Please forward these instructions to the homeowner.

Therma-Tru® certified door systems and Therma-Tru® door systems that require product approval (typically for coastal applications) may require special assembly, components and installation. Always refer to the certified system requirements and product approval assembly and installation drawings on our website for these applications.

Building codes can vary by Jurisdiction, County and/or State. Always check for any specific assembly or installation that may be required by Code in your area.

Installation Instructions for Vented Sidelite Door Systems

These installation instructions are designed to assist door installers who have an understanding of carpentry principles, and know how to properly and safely use power tools. The purpose of these instructions is to illustrate how to install a Therma-Tru® door system using methods and materials that help eliminate air infiltration and water related leaks. If the directions are closely followed, the door system will have a long useful life with good resistance to air and water intrusion problems.

These methods are “tried and true” They are used widely by builders and remodelers who are serious about managing and keeping water outside the home. Rather than eliminate any steps that may be unclear to you, please call 1-800-THERMATRU and ask for clarification. If you remain unclear, please seek more professional assistance with the installation.

Required Tools & Materials: 2 & 6 foot Levels, Hammer, Putty Knives (firm & flexible), Framing Square, Caulking Gun, Sturdy Ladder, Shims, Tape Measure, High Quality Elastomeric or Polyurethane Sealant, Screw Gun/Drill -1/8 inch Drill Bit, Razor Knife, #2 & #3 Philips Bit, Stapler, Insulating Material, Eye Protection, Water Resistive Barrier, Flashing Material, #8 x 2-1/2 inch Exterior Grade Screws, & Optional Sill Pan.

The door unit is large, heavy and can be cumbersome to lift, move and position. Use safe lifting techniques and a helper(s) to assist you with installation, in order to prevent personal injury and damage to the unit, and to help facilitate proper installation.

Read all instructions before starting.

Therma-Tru® Recommended Best Practices

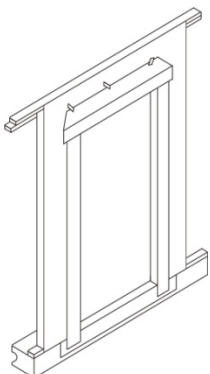

Use Water Resistive Barrier and Flexible Flashing: We recommend the use of a Water Resistive Barrier (WRB) applied to the exterior sheathing (OSB or other) and the use of an adhesive or flexible flashing product to seal around the opening. The WRB should be cut in the opening (follow manufacturer's guidelines) with the head of the flap taped up, to be sealed later in Step 13. The flashing should be applied in an overlapping manner as shown, always working from the bottom up (follow manufacturer's guidelines).

Use a Sill Pan: We recommend you first “dry fit” the sill pan in the opening, following the instructions furnished with the sill pan. Place the right and left sill pan ends tight against the sides of the opening. Check the center section for proper length and if necessary, cut with a hack saw or tin snips. Be sure to allow 2 inches of overlap at the joints.

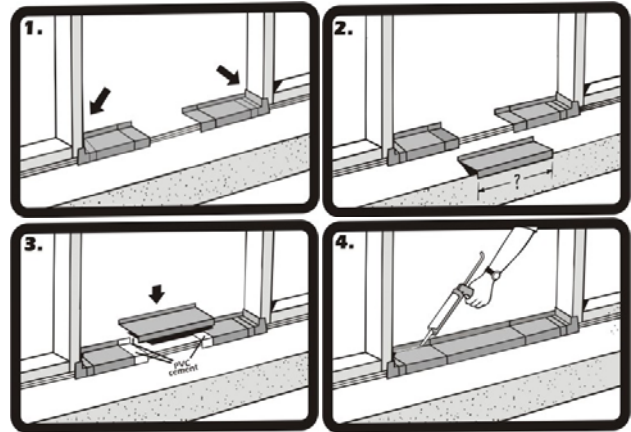

Note: Use only the PVC cement provided in the sill pan kit to glue the pieces together. The sill pan must be sealed to the sub-floor using an Elastomeric or Polyurethane sealant, but do not apply sealant to the bottom of the sill when using a sill pan.

Step 1: Check Door Unit.

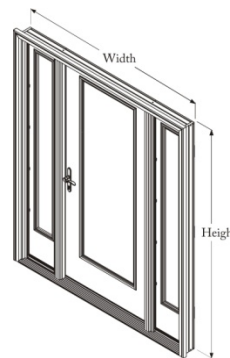

Check width and height.

Measure size of frame (width and height), not brickmould.

Remove cleats and packaging, but keep door fastened closed with transport clip. Do not remove the transport clip until instructed to do so later in Step 9.

Step 2: Check and Prepare Opening.

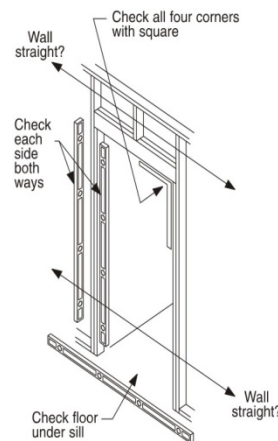

Is the opening the correct size for the door unit? Check it against the door frame size now, before installation. The opening should be frame height plus 1/2 inch, and frame width plus 1/2 inch to 3/4 inch. **Fix any problems now.**

Are the framing and walls **PLUMB**? Use a 6 foot level and check both sides of the opening, both ways (front to back and right to left). **Fix any problems now.**

Is the sub floor level and solid? **Provide a flat, level, clean weight bearing surface so the sill pan or sill can be properly caulked and sealed to the opening. Scrape sand or fill as required.**

Note: If additional floor covering clearance is required, attach the shim board to the sub floor. Be sure to caulk well under the shim board.

Is the opening square? Check all corners with a framing square. Double check by comparing diagonal measurements. **Fix any problems now.**

Step 2 cont.: Check and Prepare Opening.

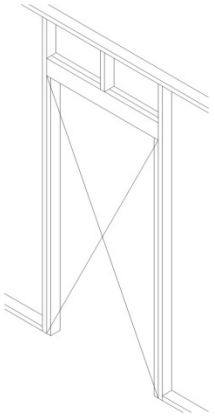

Check to be sure the framing walls around the opening are in the same plane. Do this by performing a “string test” for plumb.

String Test for Plumb: Attach a string diagonally across the opening from the outside, as shown. The string(s) should gently touch in the center, if not the opening is “out of plumb” by twice that distance and needs to be corrected. Flip the string over itself to check both planes. **Fix any problems now.**

*An “out of plumb” condition is one of the most common reasons door units leak air and water.

Step 3: Caulk the Sub Floor.

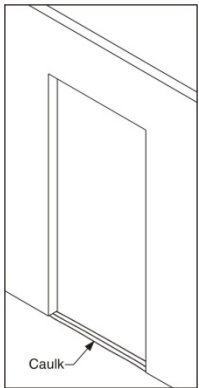

On the sub floor at opening, place 3 very large beads of sealant. Run beads full width of the opening.

Use Only Elastomeric or Polyurethane sealant.

Use an Entire Tube when Caulking along the Sub Floor.

Step 3A: Installation with a Sill Pan.

Place the right and left sill pan ends onto the caulk beads and tightly against the side of the opening.

Then, liberally coat the overlapped areas and the recessed areas of the pieces with the PVC cement provided. Place center section(s) in position and hold pieces together long enough to ensure a good bond.

For added protection, spread a bead of caulk along the glue joints and to help prevent air infiltration, run a bead of caulk along the lower interior edge of the sill pan. Additional caulking could affect the performance of the sill pan.

Do Not Caulk the bottom of the Sill when using a sill Pan.

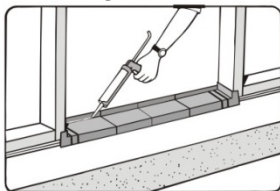
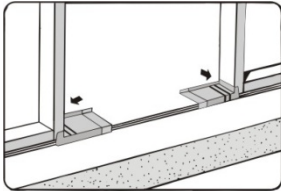

Step 3B: Installation without a Sill Pan.

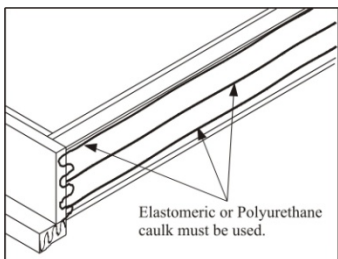

Lay the door unit on edge or face so that the bottom surface of the sill can be caulked. Place very large beads of caulk across the full width of the sill. Additionally, place beads of caulk along the junction of the sill and the jamb and on the bottom surface of the jambs and brickmould.

Note: If a sill extender is used, place a large bead of caulk at the junction of the extender and the sill approach.

Step 3 cont.: Caulking Back side of Brickmould.

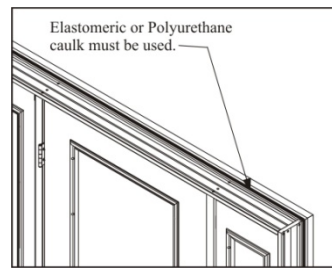

Important!

Apply sealant to the back side of brickmould around the entire perimeter of the door unit. A 1/2 – 5/8 inch bead of Elastomeric or Polyurethane caulk is essential.

Step 4: Place Unit in Opening and Temporarily Fasten.

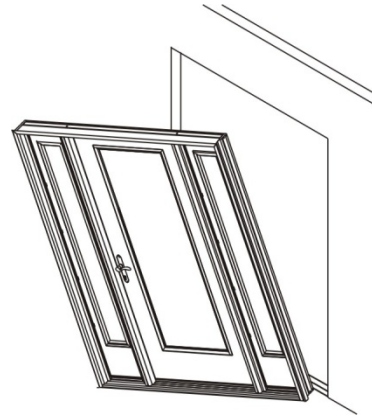

Lift the unit up. With top edge tilted away from opening, center the unit and place sill down onto sill pan or caulk beads and tilt into opening. For all door unit configurations, note the hinge locations and mark those locations on the jamb faces near the door surfaces. Pre-drill 1/8 inch diameter holes at these locations and through the head jamb adjacent to the mullions, over the active sidelites. A counter sink bit will help to conceal the screw heads.

Install screws in the center pre-drilled hole locations on both jambs to temporarily secure the unit in the place. Do not drive screws completely in at this time. Use #8 X 2-1/2 inch or 3 inch exterior grade screws.

Do Not Fasten through the Brickmould.

Step 5: Plumb and Fasten Side Head Mull Post .

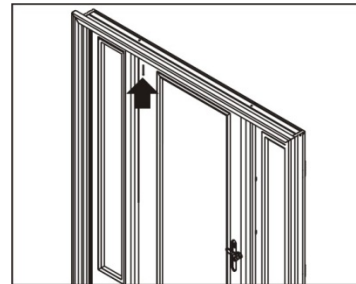

Use a 6 foot level and plumb the hinge side mullion both ways (right to left and inside to outside). Place a screw through the pre-drilled hole in the head jamb at the hinge side mullion.

Do not drive the screw completely in at this time.



Shim directly over hinge side mull post. Using a 6 foot level, recheck hinge mull post to ensure it is plumb and straight. Finish driving screw tight.

Note: When installing a French door with active sidelites, first set the hinge mullion for the passive door. For details on properly setting the astragal slide bolt hole locations, follow the instructions in the astragal site pack.

Step 6: Adjust and Fasten Lock Side Mull Post.

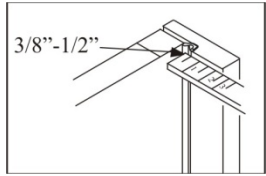

Adjust lock side mull post so that the weatherstrip contacts the door surface equally at the top, middle, and bottom, an even 3/8" – 1/2" when fully closed. Place a screw through the pre-drilled hole in the head jamb at the lock side mullion.

Do Not drive the screw completely in at this time.

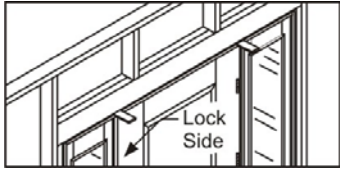

Shim directly over lock side mull post. Recheck lock mull post to ensure weatherstrip contact is even top to bottom. Finish driving screw tight.

Step 7: Adjust and Secure Side Jamb.

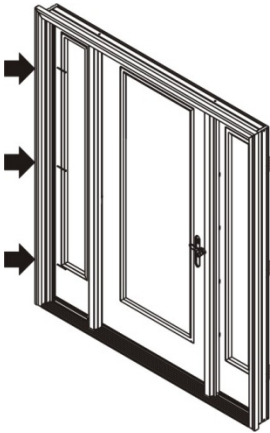

Adjust the sidelite hinge jamb on the hinge mull side of the unit to obtain even weatherstrip contact top to bottom at the lock side of the sidelite. Place a screw through the hinge side jamb, into the stud, at each remaining hinge location.

Do not drive the screws completely in at this time.

Shim above the screws behind each hinge location between the opening and the jamb and make adjustment so the margin between the sidelite and mullion are even top to bottom. This margin will be slightly larger than the margin at the door. Recheck sidelite hinge jamb to ensure weatherstrip contact is even top to bottom. Finish

driving screws tight.

Repeat the previous step on the sidelite hinge jamb on the lock mull side of the unit.

Step 8: (French Door) Temporary Shim at Head Jamb.

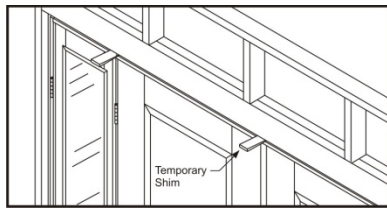

When installing a French door with active sidelites, place temporary shims above the center of the head frame, where doors meet. Pre-drill and insert a screw through frame into header, then remove the temporary shims.

Step 9: Remove Transport Clip and Open Door.

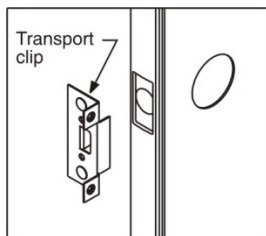

Remove transport clips. Confirm door and sidelites operate properly.

Make adjustments as needed.

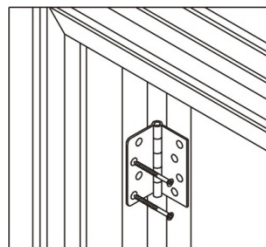

With sidelites open, drill 1/8" diameter pilot holes and install the long hinge screws in the hinge locations closest to the weatherstrip. Do this for all hinges.

Step 10: Adjust Sill.

Your door unit has adjustable threshold caps. When properly adjusted, it should be snug and slightly difficult to pull a dollar bill out from under the door and sidelites when fully closed. The dollar bill should be able to be removed without tearing.

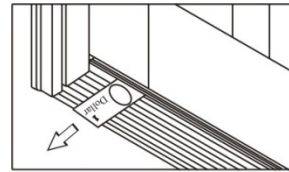

This check should be performed at each adjustment screw location on each active threshold cap.

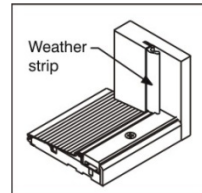

After adjusting the threshold cap, ensure that the weatherstrip is *flush* with the top of the threshold cap. Trim as necessary.

Step 11: Install Corner Seal Pads – Inswing units Only.

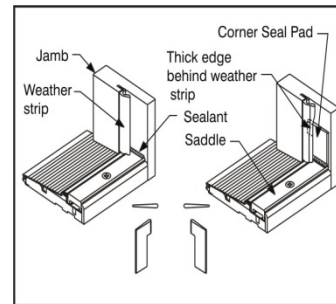

Apply sealant (Polyurethane or Elastomeric) at the joint where the threshold cap meets the jambs and mull posts.

Remove the self-stick paper from the corner seal pads and apply to the jamb or mull post, with the *bottom* lined up evenly with the top of the threshold cap. When the pad is correctly installed, the tab is on top and the narrow part is on the bottom.

The bottom of the pad is the same width of the threshold cap to help with alignment during installation. Corner pads must be installed on **both** sides of each active opening.

Step 12: Weatherproof, Finish and Maintain.

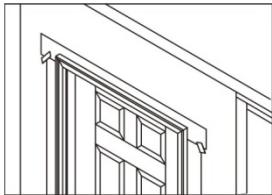

Provide and maintain a properly installed drip cap or head flashing to protect top of surfaces from **Water intrusion** and damage. Tape and properly seal the top flap of the Water Resistant Barrier (WRB) over the head flashing.

Caulk around **entire** “weather” side of unit, sealing along the brickmould to the flashing material or siding and seal all joints between the jambs and moldings.

Seal the joints between the exterior hardware trim and the door face to **prevent** air and water infiltration.

Place and set galvanized finish nails through the brickmould around the perimeter. Use exterior grade screws if you are installing a storm door to the brickmould. Countersink all fasteners and cover with exterior grade putty.

Add insulation material to the cavity between the opening and the unit to reduce **air infiltration** and **heat transfer**.

All Therma-Tru® Fiberglass doors must be finished within 6 months of the installation date for continued warranty coverage.

Paint or stain according to Therma-Tru® Finishing instructions. Do Not paint or stain the weatherstrip, it is “friction-fit” and easily removed for painting or staining.

All 6 sides of the doors must be finished. All door edges must be inspected and maintained as regularly as all other surfaces.

All bare wood surfaces such as the door frame exposed to weather should be primed and painted or stained and top coated **within** two weeks of exposure for best performance.

Maintain or replace sealants and finishes as soon as any deterioration is evident. For semi-gloss or glossy paint or clear coats, do this when the surface becomes dull or rough. More severe climates and exposures will require more frequent maintenance.

Access our website www.thermatru.com for printable versions of the installation and Same-Day® Stain finishing instructions and to view our Troubleshooting video for minor installation issues and adjustments.

Finishing Instructions.

Work only when temperatures are between 50° and 90°F and with humidity less than 85%. Do not finish in direct sunlight. Work only in well-ventilated areas.

Smooth-Star® Doors:

To Paint Doors: Clean first with mild detergent and water or use a TSP (trisodium phosphate) solution. Rinse well and allow to dry completely. Mask off hardware, glass and remove weatherstripping before painting. Use high quality acrylic latex house paint, following manufacturer’s directions for application. Use exterior grade finishes for outside surfaces. Paint edges and exposed ends of door.

To Paint Doorlite Frames: Remove any excess glass sealant by first spraying with a window cleaner or water. Use a single edge razor blade to score the sealant along the edge of the frame. Holding the razor blade at a 45 degree angle, scrape the sealant from glass. Wipe remaining residue off with window cleaner or mineral spirits. Clean glass frame with a mild detergent and water, or use a TSP solution. Rinse well and allow to dry completely. Mask off glass. Prime glass frames with an alkyd- or acrylic-based primer. Allow primer to dry before applying finish paint coats. Use high-quality acrylic latex house paint, following manufacturer’s application instructions. Use exterior grade finishes for outside surfaces.

Fiber-Classic® Doors:

To Finish Doorlite Frames and Panel Inserts:

Remove any excess glass sealant by first spraying with a window cleaner or water. Use a single edge razor blade to score the sealant along the edge of the frame. Holding the razor blade at a 45° angle, scrape the sealant from glass. Wipe remaining residue off with window cleaner or mineral spirits. Clean glass frame with a mild detergent and water, or use a TSP solution. Rinse well and allow to dry completely. Mask off glass. Prime glass frames with an alkyd- or acrylic-based primer. Allow primer to dry before applying finish paint coats. Use high-quality acrylic latex house paint, following manufacturer’s directions for application and dry time. Use exterior grade finishes for outside surfaces.

To Paint Doors:

Clean first with mild detergent and water or use a TSP (tri-sodium phosphate) solution. Rinse well and allow to dry completely. Prime with an alkyd- or acrylic-based primer. Allow primer to dry completely, then paint with acrylic latex house paint, following paint manufacturer’s application instructions. Use a primer and paint that are compatible. Use exterior grade finishes for outside surfaces. Paint edges and exposed ends of door.

To Stain Doors:

Clean first with a clean cloth and mineral spirits and allow to air dry or wash door with mild detergent and water, or a TSP (tri-sodium phosphate) solution. Rinse well and allow to dry completely. For stained surfaces, we only recommend the use of the stain and clear coat products found in the **Therma-Tru® Same-Day® Stain Finishing Kit**. Apply stain with a rag. The longer the stain is left to “setup” before wiping off, the darker the color will be. Using a clean rag, wipe off the stain to the color shade you desire. Remove any excess stain from the panel grooves with the foam brush provided; allow the stain to dry for at least 6 hours before applying topcoat. See **Therma-Tru® Same-Day® Stain Finishing Kit** instructions for complete details.

THERMATRU® DOORS

Constructor, subcontratista o proveedor:

Entregue estas instrucciones al propietario.

Los sistemas de puertas Therma-Tru® certificados y los sistemas de puertas Therma-Tru® que requieren aprobación (especialmente para aplicaciones en zonas costeras) posiblemente necesiten ensamblajes, componentes e instalaciones especiales. Siempre consulte los requisitos del sistema certificado y los dibujos de instrucción de ensamblaje e instalación para la aprobación de productos en nuestro sitio Web para dichas aplicaciones.

Los códigos de construcción pueden variar según la jurisdicción, el condado y/o el estado. Siempre verifique si es necesario algún ensamblaje o instalación especial según el código de su área.

Instrucciones de instalación para sistemas de puertas con vidrieras laterales con ventilación

Estas instrucciones de instalación están diseñadas para ayudar a los instaladores de puertas que comprenden algunos principios de carpintería y saben cómo usar herramientas eléctricas de manera adecuada y segura. El propósito de estas instrucciones es ilustrar la instalación de un sistema de puertas Therma-Tru® mediante el uso de métodos y materiales que ayudan a eliminar la infiltración de aire y las fugas de agua. Si se siguen cuidadosamente las instrucciones, el sistema de puertas tendrá una vida útil prolongada con una buena resistencia a los problemas relacionados con el aire y el agua.

Estos métodos han sido probados y son verdaderos. Son usados frecuentemente por constructores y remodeladores preocupados de manejar y mantener el agua fuera de las casas. En lugar de omitir cualquier paso que no comprenda, llame al 1-800-THERMATRU y solicite aclaraciones. Si todavía tiene dudas, busque ayuda profesional para la instalación.

Herramientas y materiales necesarios: Niveles de 2 y 6 pies, martillo, espátulas (rígidas y flexibles), escuadra de enmarcar, pistola para calafateo, escalera firme, calzas, cinta métrica, sellador elastomérico o de poliuretano de alta calidad, pistola atornilladora o taladro con broca para taladro de 1/8", navaja, puntas Philips #2 y #3, engrapadora, material aislante, lentes de protección, barrera resistente al agua, material tapajuntas, tornillos para exteriores #8 x 2-1/2" y revestimiento para alféizar opcional.

El módulo para puerta es grande, pesado y puede ser incómodo para levantar, mover y colocar. Use técnicas de levantamiento seguras y pida a un asistente que le ayude con la instalación para evitar lesiones personales y daños al módulo, y para facilitar una instalación correcta.

Lea todas las instrucciones antes de comenzar.

Mejores prácticas recomendadas por Therma-Tru®

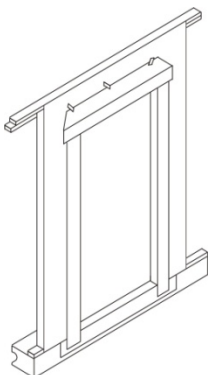

Use barreras resistentes al agua y tapajuntas flexibles:

Recomendamos el uso de barreras resistentes al agua (WRB, por sus siglas en inglés) aplicadas al revestimiento exterior (OSB u otras) y el uso de productos adhesivos o de tapajuntas flexibles para sellar el perímetro de la abertura. Se debe cortar la WRB en la abertura (siga las pautas del fabricante) con el cabezal de la lengüeta cubierta con cinta adhesiva, para sellarla después en el paso 13. Se debe aplicar el tapajuntas de manera superpuesta, como se muestra, siempre comenzando desde la parte inferior hacia la superior (siga las pautas del fabricante).

Use un revestimiento para alféizar: Recomendamos que primero compruebe que el revestimiento para alféizar cabe en la abertura siguiendo las instrucciones incluidas con éste. Coloque los extremos derecho e izquierdo del revestimiento para alféizar contra los lados de la abertura. Verifique que la sección central tenga el largo adecuado y, de ser necesario, córtela con una sierra de mano o tijeras para hojalata. Asegúrese de dejar 5,08 cm de superposición en las uniones.

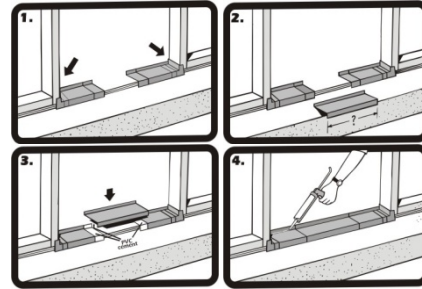

Nota: Use sólo el cemento PVC incluido en el kit de revestimiento para alféizar para unir las piezas. El revestimiento para alféizar se debe sellar al subsuelo usando un sellador elastomérico o de poliuretano, pero no aplique sellador a la parte inferior del alféizar cuando use un revestimiento para alféizar.

Paso 1: Revise el módulo para puerta.



Revise el ancho y alto.

Mida el tamaño del marco (ancho y alto), no de la moldura de ladrillo.

Retire las tablitas y el empaque, pero mantenga la puerta fijamente cerrada con el sujetador para transporte. No retire el sujetador para transporte hasta que se le indique hacerlo en el paso 9.

Paso 2: Revise y prepare la abertura.

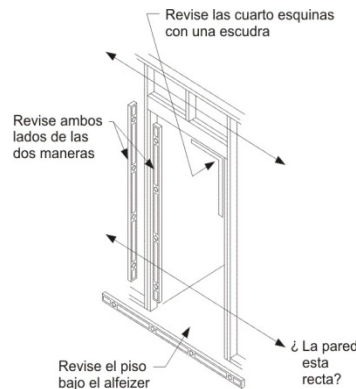

¿La abertura es del tamaño correcto para el módulo para puerta? Compárela con el tamaño del marco para puerta ahora, antes de la instalación. La abertura debe tener el alto del marco más 1,27 cm y el ancho del marco más 1,27 a 1,91 cm. **Resuelva cualquier problema en este momento.**

¿Los marcos y las paredes están A PLOMO? Use un nivel de 6 pies y revise ambos lados de la abertura, de dos maneras (del frente hacia atrás y de derecha a izquierda). **Resuelva cualquier problema en este momento.**

¿El subsuelo está nivelado y es sólido? **Proporcione una superficie plana, nivelada y limpia que soporte el peso, de manera que se pueda aplicar masilla de calafateo y sellar de forma adecuada el revestimiento para alféizar o el alféizar a la abertura. Raspe, lije o rellene según sea necesario.**

Nota: Si se necesita una separación adicional del cubrepiso, fije la tabla de calza al subsuelo. Asegúrese de calafatear bien bajo la tabla de calza.

¿La abertura está a escuadra? Revise todas las esquinas con una escuadra de enmarcar. Revise dos veces comparando las medidas diagonales. **Resuelva cualquier problema en este momento.**

Paso 2, cont.: Revise y prepare la abertura.

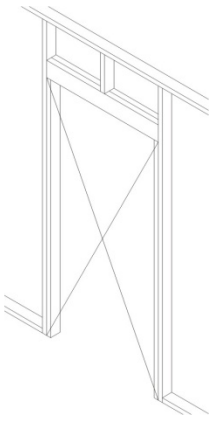

Asegúrese de que las paredes que enmarcan el perímetro de la abertura están en el mismo plano. Hágalo realizando una prueba con un cordel para verificar que están a plomo.

Prueba con cordel para verificar que están a plomo: Coloque un cordel que cruce diagonalmente la abertura desde el exterior, como se muestra. Los cordeles se deben tocar suavemente en el centro, de lo contrario, la abertura está "fuera de plomo" por el doble de dicha distancia y se debe corregir. Voltee el cordel sobre sí mismo para verificar ambos planos. **Resuelva cualquier problema en este momento.**

El estado "fuera de plomo" es una de las razones más comunes por las que los módulos para puerta sufren fugas de aire y agua.

Paso 3: Aplique masilla de calafateo en el subsuelo.

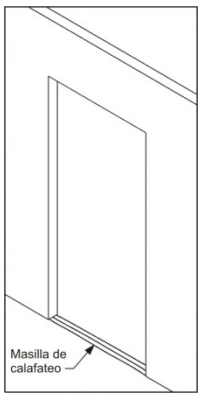

Coloque 3 cordones muy grandes de sellador en el subsuelo de la abertura. Extienda los cordones hasta alcanzar el ancho total de la abertura.

Use sólo sellador elastomérico o de poliuretano.

Use un tubo completo para calafatear a lo largo del subsuelo.

Paso 3A: Instalación con un revestimiento para alféizar.

Coloque los extremos derecho e izquierdo del revestimiento para alféizar sobre los cordones de masilla de calafateo y firmemente contra el lado de la abertura.

Luego, cubra generosamente las áreas superpuestas y empotradas de las piezas con el cemento PVC incluido. Coloque las secciones centrales en posición y mantenga las piezas juntas el tiempo suficiente para asegurar una buena adhesión.

Para una mayor protección, esparza un cordón de masilla de calafateo a lo largo de las uniones de adhesivo y, para ayudar a evitar la infiltración de aire, extienda un cordón de masilla de calafateo a lo largo del borde interior inferior del revestimiento para alféizar. Colocar masilla de calafateo adicional puede afectar el rendimiento del revestimiento para alféizar.

No calafatee la parte inferior del alféizar cuando use un revestimiento para alféizar

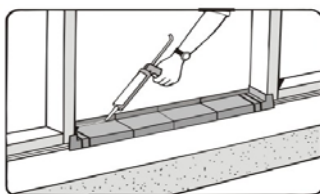
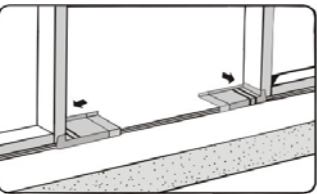

Paso 3B: Instalación sin un revestimiento para alféizar.

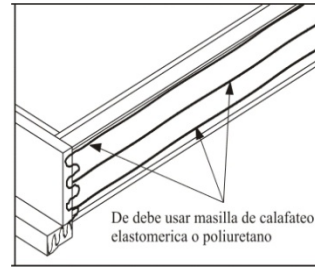

Coloque el módulo para puerta sobre su borde o frente, de manera que se pueda calafatear la superficie inferior del alféizar. Coloque cordones muy grandes de masilla de calafateo a lo largo de todo el ancho del alféizar. Además, coloque cordones de masilla de calafateo a lo largo de la unión del alféizar y la jamba y en la superficie inferior de las jambas y las molduras de ladrillo.

Nota: Si usa una extensión para alféizar, coloque un cordón grande de masilla de calafateo en la unión de la extensión y la entrada del alféizar.

Paso 3, cont.: Calafateo de la parte posterior de la moldura de ladrillo.



¡Importante!

Aplique sellador a la parte posterior de la moldura de ladrillo, en todo el perímetro del módulo para puerta. Es fundamental colocar un cordón de masilla de calafateo elastomérica o de poliuretano de 1,27 a 1,59 cm.

Paso 4: Coloque el módulo en la abertura y fije temporalmente.

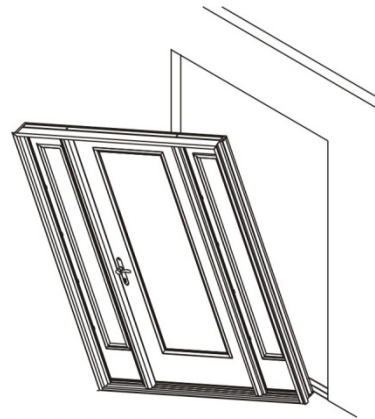

Levante el módulo. Incline el borde superior alejándolo de la abertura y centre el módulo; coloque el alféizar en el revestimiento para alféizar o sobre los cordones de masilla de calafateo e inclínelo hacia la abertura. Tenga presente la ubicación de las bisagras para todas las configuraciones de los módulos para puerta y márquelas en el frente de las jambas, cerca de las superficies de la puerta. Taladre previamente orificios de 0,32 cm de diámetro en dichas ubicaciones a través de la jamba

del dintel adyacente a los entrepaños, sobre las vidrieras laterales activas. Puede ocultar las cabezas de los tornillos con una broca para avellanar.

Instale los tornillos en la ubicación del orificio central taladrado previamente en ambas jambas para asegurar el módulo temporalmente en el lugar. No apriete completamente los tornillos en este momento. Use tornillos para exteriores #8 X 2-1/2" ó 3".

No los apriete a través de la moldura de ladrillo.

Paso 5: Coloque a plomo y fije el listón vertical del cabezal lateral.

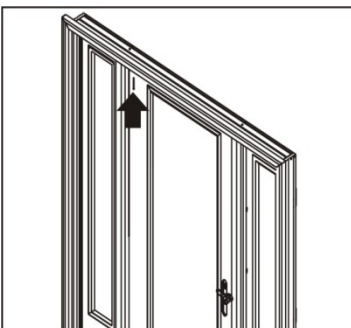

Use un nivel de 6 pies y coloque a plomo el entrepaño del lado con bisagras de dos maneras (de derecha a izquierda y del interior al exterior).

Coloque un tornillo en el orificio taladrado previamente en la jamba del cabezal, en el entrepaño del lado con bisagras.

No atornille el tornillo completamente en este momento.

Paso 5, cont.: Coloque a plomo y fije el listón vertical del cabezal lateral.



Coloque calzas directamente en el listón vertical del lado con bisagras. Con un nivel de 6 pies, vuelva a revisar el listón vertical con bisagras para asegurarse de que está a plomo y recto. Termine de apretar el tornillo.

Nota: Cuando instale una puerta estilo francés con vidrieras laterales activas, primero coloque el entrepaño con bisagras para la puerta pasiva. Siga las instrucciones del paquete del astrágalo para obtener detalles sobre la configuración adecuada de la ubicación de los orificios para el perno deslizante.

Paso 6: Ajuste y fije el listón vertical del lado de la cerradura.

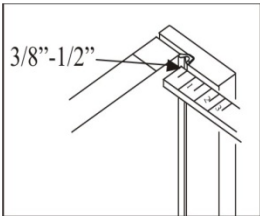

Ajuste el listón vertical del lado de la cerradura de manera que los burletes hagan contacto con la superficie de la puerta de forma pareja en la parte superior, la parte del medio y la parte inferior a unos 0,95 a 1,27 cm cuando la puerta esté completamente cerrada. Coloque un tornillo en el orificio taladrado previamente en la jamba del cabezal, en el entrepaño del lado de la cerradura.

No apriete completamente el tornillo en este momento.



Coloque calzas directamente en el listón vertical del lado de la cerradura. Vuelva a revisar el listón vertical del lado de la cerradura para asegurarse de que los burletes estén en contacto de forma pareja desde la parte superior a la parte inferior. Termine de apretar el tornillo.

Paso 7: Ajuste y asegure las jambas laterales.

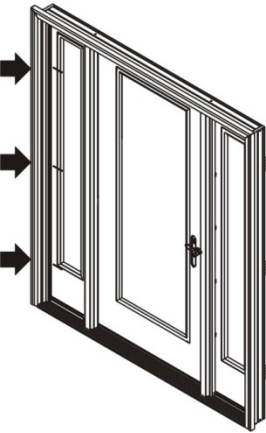

Ajuste la jamba de la bisagra de la vidriera lateral en el lado del listón con bisagras del módulo para que los burletes hagan contacto de forma pareja desde la parte superior a la parte inferior del lado de la cerradura de la vidriera lateral. Pase un tornillo a través de la jamba del lado con bisagras hasta el montante, en cada ubicación de las bisagras restantes.

No apriete completamente los tornillos en este momento.

Coloque calzas sobre los tornillos detrás de cada ubicación de las bisagras entre la abertura y la jamba, y realice ajustes de manera que el margen entre la vidriera lateral y el listón queden parejos desde la parte superior a la parte inferior. Este margen debe ser ligeramente más grande que el margen de la puerta. Vuelva a revisar la jamba de las bisagras de la vidriera lateral para asegurarse de que los burletes hagan contacto de manera pareja desde la parte superior a la parte inferior. Termine de apretar los tornillos.

Repita el paso anterior en la jamba de las bisagras de la vidriera lateral en el listón del lado de la cerradura del módulo.

Paso 8: (Puerta estilo francés) Calza temporal en la jamba del cabezal.

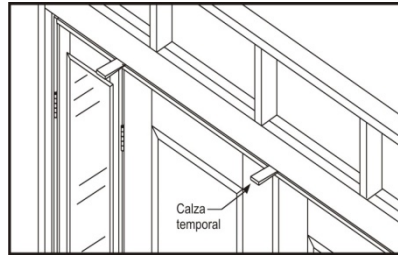

Cuando instale una puerta estilo francés con vidrieras laterales activas, coloque calzas temporales sobre el centro del marco del cabezal donde se unen las puertas. Taladre previamente e inserte un tornillo a través del marco en el dintel y luego retire las calzas temporales.

Paso 9: Retire el sujetador para transporte y abra la puerta.

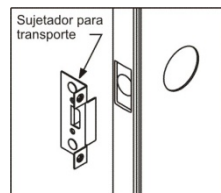

Retire los sujetadores para transporte. Verifique que la puerta y las vidrieras laterales funcionen correctamente.

Haga los ajustes necesarios.

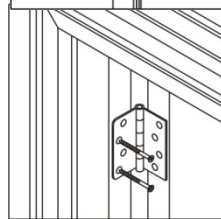

Con las vidrieras laterales abiertas, taladre orificios guía de 0,32 cm de diámetro e instale los tornillos para bisagra largos en las ubicaciones de las bisagras más cercanas al burlete. Realice el mismo procedimiento con todas las bisagras.

Paso 10: Ajuste el alféizar.

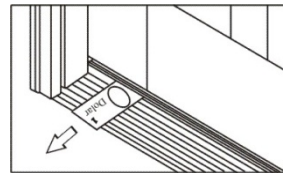

Su módulo para puerta tiene cubiertas para umbral ajustables. Cuando se ajustan correctamente, deben quedar apretadas y debe ser ligeramente difícil jalar un billete de un dólar por debajo de la puerta y las vidrieras laterales cuando están bien cerradas. Se debe poder retirar el billete de un dólar sin rasgarlo.

Esta verificación se debe realizar en todas las ubicaciones de tornillos ajustables de cada cubierta para umbral activo.

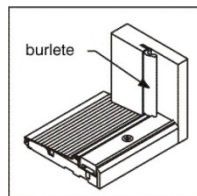

Después de ajustar la cubierta para umbral, asegúrese de que el burlete está al ras con la parte superior de la cubierta para umbral. Corte si es necesario.

Paso 11: Instale las almohadillas de sellado para esquinas: Sólo para módulos de abertura hacia adentro.

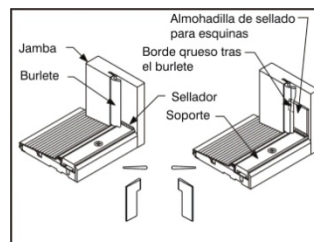

Aplique el sellador (elastomérico o de poliuretano) en la unión donde la cubierta para umbral se une con las jambas y los listones verticales.

Retire el papel autoadhesivo de las almohadillas de sellado para esquinas y aplíquelas en la jamba o en el listón vertical, alineando de forma pareja la parte inferior con la parte superior de la cubierta para umbral. Cuando la almohadilla se instala correctamente, la lengüeta se encontrará en la parte superior y la parte estrecha en la inferior.

La parte inferior de la almohadilla tiene el mismo ancho que la cubierta para umbral para facilitar la alineación durante la instalación. Las almohadillas de las esquinas se deben instalar en ambos lados de cada abertura activa.

Paso 12: Impermeabilice, aplique un acabado y dé mantenimiento.

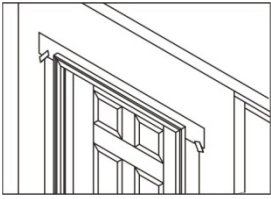

Proporcione y mantenga una cubierta de goteo o un tapajuntas de dintel instalados de forma adecuada para proteger la parte superior de las superficies del ingreso de agua y del daño. Coloque cinta adhesiva y selle de manera adecuada la parte superior de la lengüeta de la barrera resistente al agua (WRB) sobre el tapajuntas del dintel.

Calafatee alrededor de todo el lado expuesto al clima del módulo, sellando a lo largo de la moldura de ladrillo hasta el material de tapajuntas o los paneles de revestimiento y selle todas las uniones entre las jambas y las molduras.

Selle las uniones entre el reborde de los aditamentos exteriores y el frente de la puerta para evitar la infiltración de aire y agua.

Coloque y ajuste clavos galvanizados para acabado a través de la moldura de ladrillo, alrededor del perímetro. Use tornillos para exteriores si va a instalar una contrapuerta en la moldura de ladrillo. Avellane todos los sujetadores y cúbralos con masilla para exteriores.

Añada material aislante a la cavidad entre la abertura y el módulo, a fin de reducir la infiltración de aire y la transferencia de calor.

Se debe dar acabado a todas las puertas Therma-Tru® de fibra de vidrio dentro de 6 meses a partir de la instalación para una adecuada cobertura de la garantía.

Pinte o tiña de acuerdo con las instrucciones de acabado de Therma-Tru®. No pinte ni tiña el burlete, está ajustado para la fricción y se retira fácilmente para pintar o teñir.

Se debe dar acabado a los 6 lados de las puertas. Se deben inspeccionar y dar mantenimiento a todos los bordes de las puertas con la misma regularidad que a todas las demás superficies.

Se debe aplicar pintura base, pintura o tintes (una capa más una capa superior), a todas las superficies de madera desnudas, como el marco para puerta expuesto al clima, dentro de dos semanas a partir de la exposición para lograr un mejor rendimiento.

Dé mantenimiento o reemplace los selladores y acabados tan pronto cualquier deterioro sea evidente. En el caso de la pintura brillante o semibrillante y de las capas transparentes, hágalo cuando la superficie se vuelva opaca o áspera. Los climas y las exposiciones más rigurosos necesitarán un mantenimiento más frecuente.

Visite nuestro sitio Web www.thermatru.com para imprimir instrucciones de instalación además de las instrucciones para el acabado de teñido Same-Day®. También podrá ver nuestro video de solución de problemas para resolver problemas menores en la instalación y para realizar ajustes.

Instrucciones para el acabado:

Trabaje sólo cuando las temperaturas se encuentren entre 10 y 32,2°C y la humedad sea menor a un 85%. No aplique acabados bajo la luz solar directa. Trabaje sólo en áreas bien ventiladas.

Módulos para puerta Smooth-Star®:

Para pintar puertas: Primero limpie con un detergente suave y agua o use una solución de TSP (fosfato trisódico). Enjuague bien y deje secar completamente. Proteja los aditamentos, los vidrios y los burletes antes de pintar. Use pintura de látex acrílico de alta calidad para casas y siga las instrucciones del fabricante para su aplicación. Use acabados para exteriores para las superficies exteriores. Pinte los bordes y los extremos expuestos de la puerta.

Para pintar marcos de vidrieras para puertas: Primero retire cualquier exceso de sellador de vidrios rociando con un limpiador de ventanas o agua. Use una navaja de un solo filo para desprender el sellador a lo largo del borde del marco. Raspe el sellador del vidrio sosteniendo la cuchilla de la navaja en un ángulo de 45 grados. Retire el residuo restante con un limpiador de ventanas o aguarrás mineral. Limpie el marco del vidrio con un detergente suave y agua o use una solución de TSP. Enjuague bien y deje secar completamente. Proteja el vidrio. Aplique una pintura base de resina alquídica o acrílica en los marcos de los vidrios. Deje secar la pintura base antes de aplicar las capas de pintura de acabado. Use pintura de látex acrílico para casas de alta calidad y siga las instrucciones del fabricante para su aplicación. Use acabados para exteriores para las superficies exteriores.

Puertas Fiber-Classic®:

Para dar acabado a marcos de vidrieras para puertas y a accesorios para paneles:

Primero retire cualquier exceso de sellador de vidrios rociando con un limpiador de ventanas o agua. Use una navaja de un solo filo para desprender el sellador a lo largo del borde del marco. Raspe el sellador del vidrio sosteniendo la cuchilla de la navaja en un ángulo de 45°. Retire el residuo restante con un limpiador de ventanas o aguarrás mineral. Limpie el marco del vidrio con un detergente suave y agua o use una solución de TSP. Enjuague bien y deje secar completamente. Proteja el vidrio. Aplique una pintura base de resina alquídica o acrílica en los marcos de los vidrios. Deje secar la pintura base antes de aplicar las capas de pintura de acabado. Use pintura de látex acrílico de alta calidad para casas y siga las instrucciones del fabricante para su aplicación y tiempo de secado. Use acabados para exteriores para las superficies exteriores.

Para pintar puertas:

Primero limpie con un detergente suave y agua o use una solución de TSP (fosfato trisódico). Enjuague bien y deje secar completamente. Aplique una pintura base de resina alquídica o acrílica. Deje que la pintura base se seque completamente, luego, pinte con pintura látex de casas siguiendo las instrucciones del fabricante para su aplicación. Use una pintura base y una pintura que sean compatibles. Use acabados para exteriores para las superficies exteriores. Pinte los bordes y los extremos expuestos de la puerta.

Para teñir puertas:

Primero limpie con un paño limpio y aguarrás mineral y deje secar al aire o lave la puerta con un detergente suave y agua o una solución de TSP (fosfato trisódico). Enjuague bien y deje secar completamente. En el caso de las superficies teñidas, sólo recomendamos el uso de tintes y productos de capas transparentes que se encuentran en el kit para acabado Therma-Tru® Same-Day® Stain. Aplique el tinte con un paño. Mientras más tiempo se deje el tinte para “asentarse” antes de limpiarlo, más oscuro será el color. Use un paño limpio para limpiar el tinte hasta lograr el tono que desea. Retire cualquier exceso de tinte de las grietas del panel con la brocha de espuma que se incluye. Deje secar el tinte durante al menos 6 horas antes de aplicar una capa superior. Consulte las instrucciones del kit para acabado Therma-Tru® Same-Day® Stain para obtener información detallada.